

HARVIA

Sauna & Spa

HARVIA Sauna & Lifestyle catalog





世界 No1 サウナ & スパ ブランド 「HARVIA (ハルビア)」

1950年にフィンランドで創業したハルビア社。
創業から70年にわたりサウナヒーター・スパ及びサウナ関連製品の積極的な開発を続け、世界に7つの工場を保有し、80か国以上の国々に販売しているグローバル・リード・カンパニーです。
インドアからアウトドアまで、どこでも愉しめる本格的サウナとサウナ関連アイテムをご提供します。



200+
PARTNERS

7
FACTORIES

600+
EMPLOYEES

80+
MARKETS

HARVIA 社 日本総代理店である株式会社バグマンは、創業1997年から累計100万台以上の海外製品を販売・アフターメンテナンスを行ってきた実績があります。

我々は、HARVIA 製品を日本仕様に合わせたカスタマイズから安全認証の取得をはじめ、国内在庫はもちろん、品質管理・設計・施工・販売・保守メンテナンスまで一貫したサービスをご提供します。

サウナは、健康法の中でも 最も効率的に「脳」と「からだ」をととのえる。

サウナには、医学的に裏打ちされた様々な素晴らしい効用があり、毎日入るほどその効果は高まり、継続されます。

現代の人々は常にネットを通じて人とつながっており、脳疲労が解消しづらくなっています。

サウナは入るだけで脳疲労の解消が出来る現代人に最もマッチした健康法です。

サウナの 様々な健康効果

Health benefits →

01 脳疲労の解消

02 睡眠の質を改善

03 肩こり・腰痛改善

04 美肌効果

05 痩せやすい体に

06 決断力・集中力 UP

07 メンタル安定

08 眼精疲労の解消

09 免疫力の向上

INDOOR SAUNA

日本の建物にフィットする、インドアサウナ。

少ないスペースで最大限のサウナスペースと本格的サウナを愉しめるストーブ・アクセサリー。
 バーグマン インドアサウナは、「日本人に合ったサイズ・品質・価格・ラインナップのプライベートサウナ」をご提供します。

明るい色合いと、穏やかなライン。
 世界 No.1 ハルビアのフラッグシップモデル。



LUXURY ラグジュアリー

フマ材

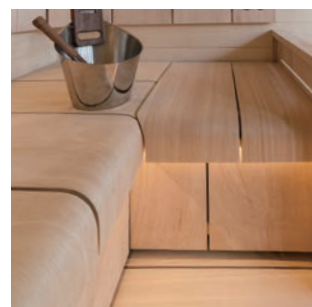
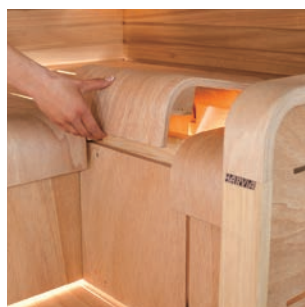
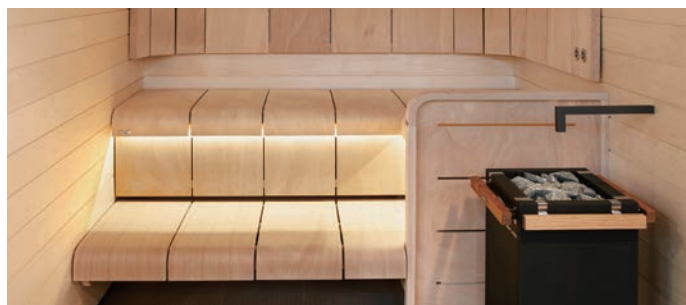

※写真はイメージです。実物は一部異なります。

SAUNA HEATER

サウナヒーター



LEGEND 125



LEGEND 15

FLOOR PLAN

平面図

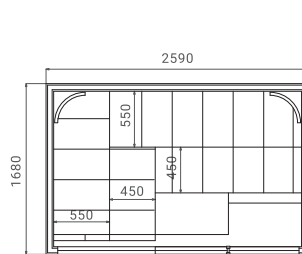

LX2617-A&B

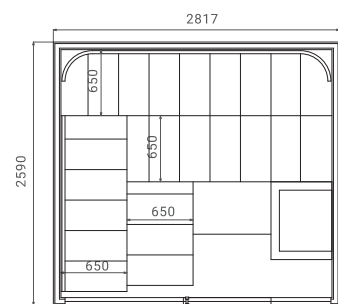

LX2826-A&B

LINEUP SPEC ラインナップ・スペック

型式	商品名	サイズ (mm)			坪サイズ	ヒーター		熱源
		奥行	幅	高さ		種類	kW	
LX2617-A&B	ラグジュアリー 2617-ASH&BK	1680	2590	2080	1.5	LEGEND125	11.6	三相 200V+照明用 AC100V (50/60Hz)
LX2826-A&B	ラグジュアリー 2826-ASH&BK	2590	2817	2080	2.25	LEGEND15	13.8	三相 200V+照明用 AC100V (50/60Hz)

標準付属品

サウナヒーター・サウナストーン・コントローラー・パワーユニット・ルームランプ・アクセサリー (ラドル・バケット・温湿度計・砂時計)・遮熱板

本格的ロウリュが楽しめる、スタンダードサウナ。



STANDARD スタンダード

スプル材



※写真はイメージです。実物は一部異なります。

SAUNA HEATER

サウナヒーター



DELTA 3



KIP 6/8



CILINDRO 10

FLOOR PLAN

平面図

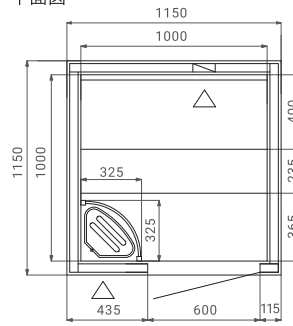

S1212

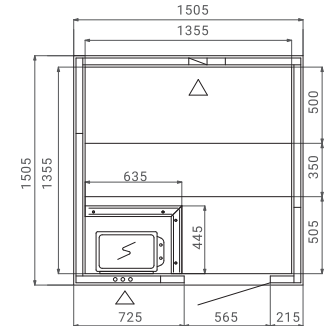

S1515

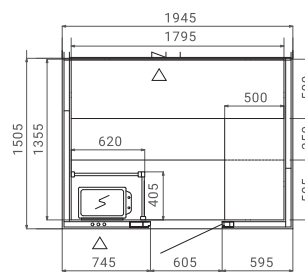

S2015

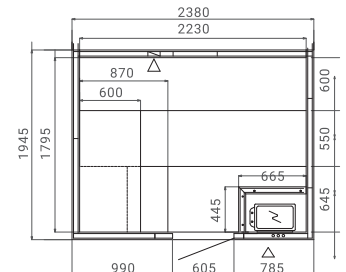

S2520

LINEUP SPEC ラインナップ・スペック

型式	商品名	サイズ (mm)			坪サイズ	ヒーター		熱源
		奥行	幅	高さ		種類	kW	
S1212	スタンダード 1212	1,150	1,150	2,040	0.5	DELTA3	2.7	単相三線 100/200V(50/60Hz)+ アース線
S1515	スタンダード 1515	1,505	1,505	2,040	1.0	KIP 6	5.5	単相三線 100/200V(50/60Hz)+ アース線
S2015	スタンダード 2015	1,505	1,945	2,040	1.25	KIP 8	7.4	単相三線 100/200V(50/60Hz)+ アース線
S2520	スタンダード 2520	1,945	2,380	2,040	1.5	CILINDRO 10	10.01	単相三線 100/200V(50/60Hz)+ アース線

※ 単相三線 100/200V は、中性線が必要です。※ S2520 は、三相 200V に変更可能です。

標準付属品

サウナヒーター・サウナストーン・ストーブガード・コントローラー・パワーユニット・ルームランプ・ランプシェード・アクセサリ (ラドル・バケット・温湿度計・砂時計)・遮熱板

白いスプル材とガラスドアが調和するガラスドアサウナ。



GLASS DOOR ガラスドア

スプル材



※写真はイメージです。実物は一部異なります。

SAUNA HEATER

サウナヒーター



CILINDRO 6

FLOOR PLAN

平面図

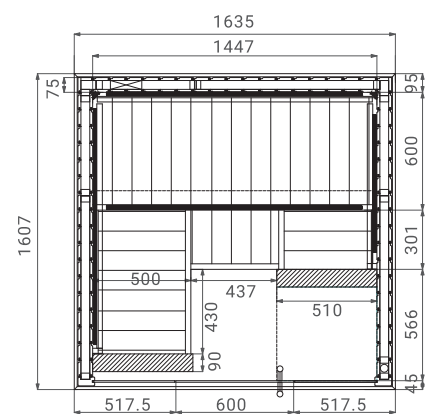

S1616SV

LINEUP SPEC ラインナップ・スペック

型式	商品名	サイズ (mm)			坪サイズ	ヒーター		熱源
		奥行	幅	高さ		種類	kW	
S1616SV	ガラスドア 1616	1,607	1,635	2,040	1.0	CILINDRO 6	5.5	単相三線 100/200V(50/60Hz)+ アース線

※ 単相三線 100/200V は、中性線が必要です。

標準付属品

サウナヒーター・サウナストーン・ストーブガード・コントローラー・パワーユニット・ルームランプ・ランプシェード・アクセサリ (ラドル・バケット・温湿度計・砂時計)・遮熱板

OUTDOOR SAUNA

いつでも、どこでもサウナ生活。

ご自宅や別荘のお庭やテラスにマッチする樽型デザインのアウトドアサウナです。建築物にはなりませんので、場所を選ばず設置が出来ます。

シンプル＆ユニーク
樽型サウナ。

ALMOST HEAVEN
SAUNAS

BARREL バレル

ラステックシダー



※写真はイメージです。実物は一部異なります。

SAUNA HEATER
サウナヒーター



KIP 8 [BR1818]

CLUB 12 [BR2136]

M3 [BR2136]

FLOOR PLAN
平面図

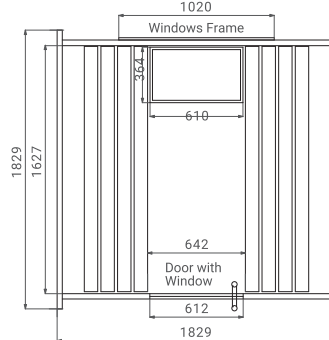

BR1818

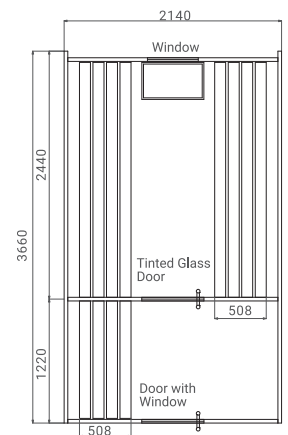

BR2136

LINEUP SPEC ラインナップ・スペック

型式	商品名	サイズ (mm)			坪サイズ	ヒーター		熱源
		奥行	幅	高さ		種類	kW	
BR1818	バレル 1818	1,829	1,829	1,956	1.25	KIP 8	7.4	単相三線 100/200V(50/60Hz)+アース線
BR2136	バレル 2136	3,660	2,140	2,261	2.5	CLUB 12	11.6	三相 200V+照明用 AC100V (50/60Hz)
						M3	16.5	薪+照明用 AC100V (50/60Hz)

※ 単相三線 100/200V は、中性線が必要です。※ BR2136 で薪ヒーターの場合、煙突の材料・施工が別途必要となります。

標準付属品

サウナヒーター・サウナストーン・コントローラー(電気のみ)・パワーユニット(電気のみ)・ルームランプ・遮熱板(電気のみ)・アクセサリ(ラドル・バケット・温湿度計・砂時計) スノコ(BR2136のみ)

普通自動車でけん引可、2WAY サウナトレーラー。

MOBILE & OUTDOOR CABIN

モバイル&アウトドア キャビン

スプル材

サウナと一緒に旅が出来る、移動式的本格的サウナです。
薪サウナストーブによる本格的ロウリュもでき、入浴後の湖や海での冷水浴も楽しめます。
車両無しのキャビンスタイルでもご使用いただけます。



サウナ使用時

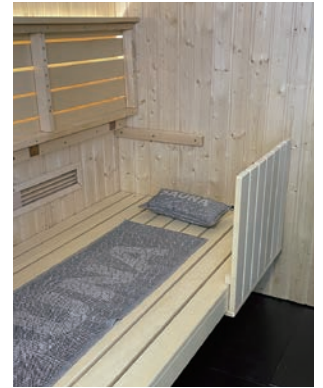

ベット使用時



照明用コントローラー



照明用パワーユニット

※写真はイメージです。実物は一部異なります。

SAUNA HEATER

サウナヒーター



M2 (薪)

EXTERIOR COLOR

外観カラー



IMAGE PLAN

イメージ図

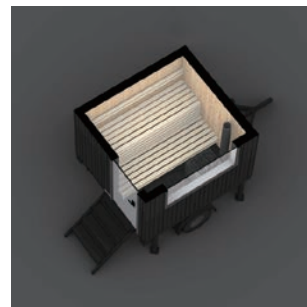

LINEUP SPEC ラインナップ・スペック

型式	商品名	サイズ (mm)			坪サイズ	ヒーター		熱源
		奥行	幅	高さ		種類	kW	
MB2020B	モバイル 2020B	2,000	2,000	2,200	1.5	M2	16.5	薪、照明用電源 DC12V
MB2020PB	モバイル 2020PB	2,000	2,000	2,200	1.5	M2	16.5	薪、照明用電源 DC12V
AC2020B	キャビン 2020B	2,000	2,000	2,200	1.5	M2	16.5	薪、照明用電源 DC12V
AC2020PB	キャビン 2020PB	2,000	2,000	2,200	1.5	M2	16.5	薪、照明用電源 DC12V

標準付属品

サウナヒーター・サウナストーン・照明用コントローラー・照明用パワーユニット・ルームランプ・アクセサリー (ラドル・バケツ・温湿度計・砂時計)

どこでも、露天風呂・水風呂が楽しめる、
ポータブルホットタブ



HOT TUB ホットタブ

サーモウッド / ABS



※写真はイメージです。実物は一部異なります。

HOT TUB ホットタブ



Original Tiny



Comfort steady M

FLOOR PLAN 平面図

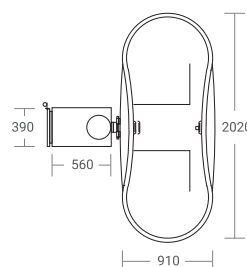

Original Tiny

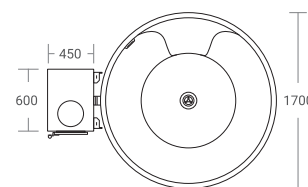

Comfort steady M

LINEUP SPEC ラインナップ・スペック

型式	商品名	サイズ (mm)			重量 (kg)	人数	浴槽	ヒーター出力 [kW]	熱源
		奥行	幅	高さ (浴槽)					
OT2015	Original Tiny	1,490	2,020	2,170 (870)	130.0	1 - 2人	690ℓ	30.0	薪
CSM1724	Comfort steady M	2,360	1,700	2,600 (1,070)	157.0	4 - 6人	1,420ℓ	48.0	薪

標準付属品

サウナヒーター (薪)・カバー・カバーロック・ステップ・ドリンクホルダー



SAUNA HEATER

サウナヒーター



DELTA 3

型式	サイズ (mm)			出力 [kW]	重量 [kg]	サウナストーン 許容量 [kg]
	奥行	幅	高さ			
D36E	200	340	635	2.7	8.0	11.0

※ストーブガード付き



KIP 6/8

型式	サイズ (mm)			出力 [kW]	重量 [kg]	サウナストーン 許容量 [kg]
	奥行	幅	高さ			
KIP60E	280	410	600	5.5	16.0	25.0
KIP80E	280	410	600	7.4	16.0	25.0

※ストーブガード付き



CILINDRO 6/10

型式	サイズ (mm)			出力 [kW]	重量 [kg]	サウナストーン 許容量 [kg]
	奥行	幅	高さ			
PC60E	320	320	930	5.5	10.0	80.0
PC110E	365	365	1070	10.1	13.0	120.0



LEGEND 125/15

型式	サイズ (mm)			出力 [kW]	重量 [kg]	サウナストーン 許容量 [kg]
	奥行	幅	高さ			
PO12E	530	530	740	11.6	30.0	120.0
PO15E	600	600	830	13.8	33.0	220.0

共通標準付属品

サウナストーン・コントローラー・パワーユニット



CLUB 12/15

型式	サイズ (mm)			出力 [kW]	重量 [kg]	サウナストーン 許容量 [kg]
	奥行	幅	高さ			
K12G	430	505	700	11.6	25.0	60.0
K15G	430	505	700	13.8	25.0	60.0



VIRTA PRO

型式	サイズ (mm)			出力 [kW]	重量 [kg]	サウナストーン 許容量 [kg]
	奥行	幅	高さ			
HL2002	410	780	810	18.5	47.0	140.0

※追加リレー付き



CILINDRO PRO 26

型式	サイズ (mm)			出力 [kW]	重量 [kg]	サウナストーン 許容量 [kg]
	奥行	幅	高さ			
PC260E	450	450	1,320	26.0	35.0	220.0

※追加リレー付き



CLUB PRO

型式	サイズ (mm)			出力 [kW]	重量 [kg]	サウナストーン 許容量 [kg]
	奥行	幅	高さ			
KG25	900	500	730	27.4	60.0	100.0

※追加リレー付き



M3

型式	サイズ (mm)			出力 [kW]	重量 [kg]	サウナストーン 許容量 [kg]
	奥行	幅	高さ			
WKM3	440	390	715	16.5	45.0	30.0

※ヒーターサイドガード、床板、変換レギュレーター付き ※ 煙突は含まれません

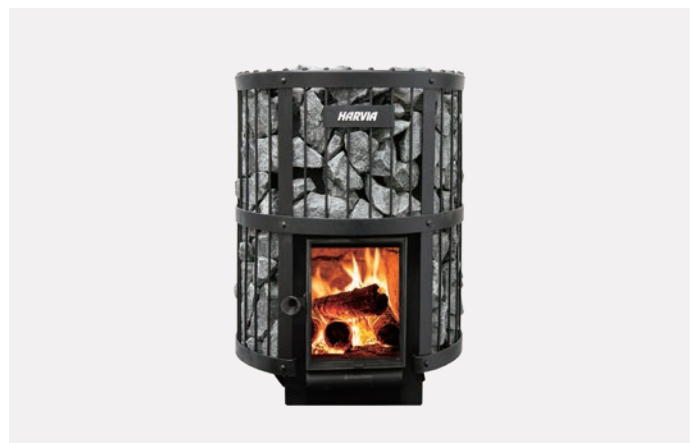

LEGEND 150/240

型式	サイズ (mm)			出力 [kW]	重量 [kg]	サウナストーン 許容量 [kg]
	奥行	幅	高さ			
WK150LD	530	530	740	16.5	58.0	120.0
WK240LD	600	600	830	21.0	75.0	200.0

※ヒーターサイドガード、床板、変換レギュレーター付き ※ 煙突は含まれません

共通標準付属品

サウナストーン・コントローラー (電気のみ)・パワーユニット (電気のみ)



CX45J Controller & Power Unit & Room Temperature Sensor

CX45J コントローラー&パワーユニット&室温センサー

型式	規格	希望小売価格 [税込]
SA4100210	奥行75x幅369x高さ270mm	¥217,800



LTY45 additional relay

LTY45 追加リレー (17kW以上)

型式	規格	希望小売価格 [税込]
SA4100220	奥行75x幅369x高さ270mm	¥121,000



Sauna stones

サウナストーン

型式	規格	希望小売価格 [税込]
SA4100010	φ5-φ10 / 20kg	¥24,200
SA4100020	φ10-φ15 / 20kg	¥24,200



Lamp cover

ランプカバー

型式	規格	希望小売価格 [税込]
SA4100460	スタンダード・ガラスドア用	¥12,100



Chandelier light

シャンデリア球

型式	規格	希望小売価格 [税込]
SA5000050	ランプカバー用 AC100V(50/60Hz) 40W	¥2,420



Lamp shade

ランプシェード

型式	規格	希望小売価格 [税込]
SA4100470	スタンダード・ガラスドア用	¥28,435



Heater guard for DELTA3

ヒーターガード

型式	規格	希望小売価格 [税込]
SA4100260	DELTA3用	¥24,200



Heater guard for KIP6/8

ヒーターガード

型式	規格	希望小売価格 [税込]
SA4100280	KIP6/8用	¥108,900



Heat shield [Small/Big]

遮熱板 (小/大)

型式	規格	希望小売価格 [税込]
SA5000630	サウナヒーター10kW以下	¥9,680
SA5000640	サウナヒーター10.01kW以上	¥18,150



Heater side guard for CILINDRO6
ヒーター サイドガード

型式	規格	希望小売価格 [税込]
SA4100500	CILINDRO6 用	¥60,500



Heater guard for CILINDRO6/10
ヒーターガード

型式	規格	希望小売価格 [税込]
SA4100290	CILINDRO6 用	¥66,550
SA4100510	CILINDRO10 用	¥67,760



Heater guard for LEGEND125/15
ヒーターガード

型式	規格	希望小売価格 [税込]
SA4100100	LEGEND125 用	¥145,200
SA4100105	LEGEND15 用	¥145,200



Heater guard for VIRTA PRO
ヒーターガード

型式	規格	希望小売価格 [税込]
SA4100110	VIRTA PRO 用	¥50,820



Heater side guard for VIRTA PRO
ヒーターサイドガード

型式	規格	希望小売価格 [税込]
SA4100490	VIRTA PRO 用	¥27,225



Heater side guard for M3
ヒーターサイドガード

型式	規格	希望小売価格 [税込]
SA4100120	M3 用	¥94,380



Heater bedding for M3
ヒーターベディング

型式	規格	希望小売価格 [税込]
SA4100130	M3 用	¥94,380



Heater side guard for LEGEND150/240
ヒーターサイドガード

型式	規格	希望小売価格 [税込]
SA4100140	LEGEND150/240 用	¥75,020



Heater bedding for LEGEND150/240
ヒーターベディング

型式	規格	希望小売価格 [税込]
SA4100150	LEGEND150/240 用	¥99,220



Luddle&Bucket

ラドル&バケツ

型式	規格	希望小売価格 [税込]
SA4100480	ラドル 36cm (木製)	¥6,050
SA4100330	ラドル 48cm (木製)	¥8,470
SA4100320	バケツ 4ℓ (木製)	¥16,335



Thermo hygrometer

サーモ ハイグロメーター

型式	規格	希望小売価格 [税込]
SA4100360	温湿度計 (木製)	¥15,730



Thermo hygrometer

サーモ ハイグロメーター (ブラックxスチール)

型式	規格	希望小売価格 [税込]
SA4100610	奥行35x幅165x高さ165mm	¥30,800



Sandglass meter

サンドグラスメーター

型式	規格	希望小売価格 [税込]
SA4100350	15分砂時計 (木製)	¥10,890



Sandglass meter LUX

サンドグラスメーター LUX

型式	規格	希望小売価格 [税込]
SA4100340	15分砂時計 (木製)	¥14,520



Steel accessory set

スチールアクセサリセット (ラドル・バケツ・温湿度計)

型式	規格	希望小売価格 [税込]
SA4100240	スチールxウッド	¥58,080



Steel accessory set BLK

スチールアクセサリセット (ラドル・バケツ・温湿度計)

型式	規格	希望小売価格 [税込]
SA4100230	スチールxブラック	¥58,080



Legend Luddle

レジェンド ラドル

型式	規格	希望小売価格 [税込]
SA4100310	スチール x ウッド	¥15,730



Legend Bucket

レジェンド バケツ

型式	規格	希望小売価格 [税込]
SA4100300	スチール x ウッド	¥42,350

区分	型式	商品名	材料	サイズ (mm)			坪サイズ	熱源	ヒーター出力 [kW]	希望小売価格 [税込]
				奥行	幅	高さ				
インドア	S1212	スタンダード 1212	スプルス	1,150	1,150	2,040	0.5	単相三線 100/200V (50/60Hz)+アース線	2.7	¥1,452,000
インドア	S1515	スタンダード 1515	スプルス	1,505	1,505	2,040	1.0	単相三線 100/200V (50/60Hz)+アース線	5.5	¥1,936,000
インドア	S2015	スタンダード 2015	スプルス	1,505	1,945	2,040	1.25	単相三線 100/200V (50/60Hz)+アース線	7.4	¥2,200,000
インドア	S2520	スタンダード 2520	スプルス	1,945	2,380	2,040	1.5	単相三線 100/200V (50/60Hz)+アース線	10.01	¥2,640,000
インドア	S1616SV	ガラスドア 1616	スプルス	1,607	1,635	2,040	1.0	単相三線 100/200V (50/60Hz)+アース線	5.5	¥2,200,000
インドア	LX2617-A&B	ラグジュアリー 2617 -ASH&BK	フマ	1,680	2,590	2,080	1.5	三相 200V+ 照明用 AC100V(50/60Hz)	11.6	¥5,775,000
インドア	LX2826-A&B	ラグジュアリー 2826 -ASH&BK	フマ	2,590	2,817	2,080	2.25	三相 200V+ 照明用 AC100V(50/60Hz)	13.8	¥9,350,000
アウトドア	BR1818	バレル 1818	ラステックシダー	1,829	1,829	1,956	1.25	単相三線 100/200V (50/60Hz)+アース線	7.4	¥1,980,000
アウトドア	BR2136	バレル 2136	ラステックシダー	3,660	2,140	2,261	2.5	三相 200V(50/60Hz)/ 薪、照明用 AC100V(50/60Hz)	11.6/16.5	¥3,300,000
アウトドア	AC2020B	キャビン 2020B	スプルス	2,000	2,000	2,200	1.5	薪、照明用電源 DC12V	16.5	OPEN
アウトドア	AC2020PB	キャビン 2020PB	スプルス	2,000	2,000	2,200	1.5	薪、照明用電源 DC12V	16.5	OPEN
アウトドア	MB2020B	モバイル 2020B	スプルス	2,000	2,000	2,200	1.5	薪、照明用電源 DC12V	16.5	OPEN
アウトドア	MB2020PB	モバイル 2020PB	スプルス	2,000	2,000	2,200	1.5	薪、照明用電源 DC12V	16.5	OPEN
ホットタブ	OT2015	Original Tiny	サーモウッド /ABS	1,490	2,020	2,170	1 - 2人 690ℓ	薪	30.0 (19.0)	¥880,000
ホットタブ	CSM1724	Comfort steady M	サーモウッド /ABS	2,360	1,700	2,600	4 - 6人 1420ℓ	薪	48.0 (29.0)	¥1,320,000

※ 標準付属品を含みます。※ 送料・工事費が別途かかります。※ モバイルサウナは、登録料など諸経費が別途かかります。※ S2015 は、三相 200V に変更が可能です。
 ※ LX2617/2826 は受注生産品となります。(ご発注後 6 カ月が目安となります。) ※ BR2136 で薪ヒーターの場合は、別途煙突の材料・工事費がかかります。
 ※ 単相三線 100/200V は、中性線が必要です。

SAUNA HEATER サウナヒーター

区分	型式	商品名	ヒーター出力 (kW)	熱源	サイズ (mm)			重量 (kg)		希望小売価格 [税込]
					奥行	幅	高さ	本体	ストーン (最大)	
電気	D36E	DELTA 3	2.7	単相 200V (50/60Hz)	200	340	635	8.0	11.0	¥423,500
電気	KIP60E	KIP 6	5.5	単相 200V (50/60Hz)	280	410	600	16.0	25.0	¥484,000
電気	KIP80E	KIP 8	7.4	単相 200V (50/60Hz)	280	410	600	16.0	25.0	¥533,500
電気	PC60E	CILINDRO 6	5.5	単相 200V (50/60Hz)	320	320	930	10.0	80.0	¥720,500
電気	PC110E	CILINDRO 10	10.01	単相 200V (50/60Hz)	365	365	1,070	13.0	120.0	¥825,000
電気	K12G	CLUB 12	11.6	三相 200V (50/60Hz)	430	505	700	25.0	60.0	¥847,000
電気	K15G	CLUB 15	13.8	三相 200V (50/60Hz)	430	505	700	25.0	60.0	¥968,000
電気	PO12E	LEGEND 125	11.6	三相 200V (50/60Hz)	530	530	740	30.0	120.0	¥883,300
電気	PO15E	LEGEND 15	13.8	三相 200V (50/60Hz)	600	600	830	33.0	220.0	¥1,040,600
電気	HL2002	VIRTA PRO	18.5	三相 200V (50/60Hz)	410	780	810	47.0	140.0	¥1,318,900
電気	PC260E	CILINDRO PRO 26	26.0	三相 200V (50/60Hz)	450	450	1,320	35.0	220.0	¥2,640,000
電気	KG25	CLUB PRO	27.4	三相 200V (50/60Hz)	900	500	730	60.0	100.0	¥1,633,500
薪	WKM3	M3	16.5	薪	440	390	715	45.0	30.0	¥617,100
薪	WK150LD	LEGEND 150	16.5	薪	530	530	740	58.0	120.0	¥770,000
薪	WK240LD	LEGEND 240	21.0	薪	600	600	830	75.0	200.0	¥1,028,500

※ 標準付属品を含みます。※ 送料・工事費が別途かかります。※ PC110E は、三相 200V に変更が可能です。※ 薪ヒーターの場合は、別途煙突の材料・工事費がかかります。

